

林道標識



商品番号 22001

品名	林道標識No.1-A
規格	800×1,100mm ホーロー加工鉄板製 指定文字記入 □2.3×75×75×2,750mm支柱2本付 ペンタイト加工 根止L3×40×40×400mm

林道名・管理者名 記入サービス

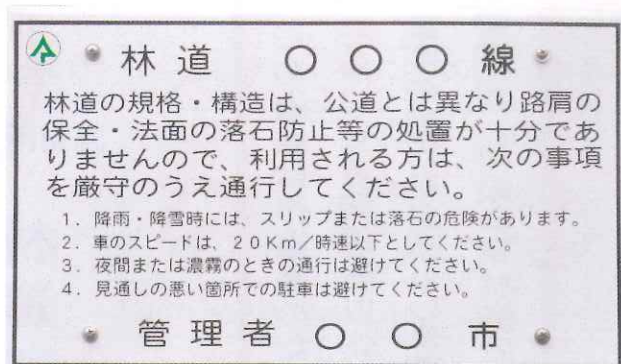

商品番号 22002

品名	林道標識No.1-B
規格	400×680mm ホーロー加工鉄板製 指定文字記入 C1.6×40×20×10×2,300mm 2本支柱付 根止 同規格 長さ300mm

林道名・管理者名 記入サービス

白地・ブルー地、
製作可能です。

路肩ポール (路肩注意反射シート付)



A



B



C

A 商品番号 22056	
品名	路肩ポール丸パイプ
規格	1.2×φ38×1,200mm(鉄製) 支柱先端部45度斜めカット メラミン塗装仕上げ プラスチック白キャップ付 路肩注意 反射テープ付
B 商品番号 22055	
品名	路肩ポールL型
規格	L3.2×30×30×1,200mm(鉄製) 支柱先端部45度斜めカット ペンタイト加工 (メッキ仕上げ) 路肩注意 反射テープ付
C 商品番号 22080	
品名	路肩ポールL型
規格	L3×30×30×1,300mm(アルミ製) 支柱先端部45度斜めカット 本体はアルミ色 路肩注意 反射テープ付



商品番号 22054

品名	路肩注意標識
規格	200×450mm ホーロー加工鉄板製 指定文字記入 C1.6×40×20×10×1,800mm支柱付 根止 同規格 長さ300mm

走行注意
凍結注意
なだれ注意
落石注意
スピード注意

林道標識

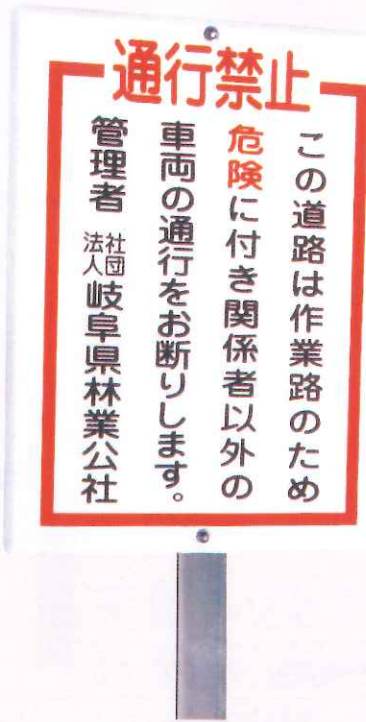

商品番号 22004

品名	林道標識No.1-D
規格	450×600mm ホーロー加工鉄板製 C1.6×60×30×10×2,300mm支柱付 根止 同規格 長さ400mm 取付ボルト 3本付

ネーム 版代別途協議



商品番号 22072

品名	ここは林道です標識
規格	300×600mm ホーロー加工鉄板製 C1.6×40×20×10×1,800mm支柱付 根止 同規格 長さ300mm 取付ネジ 3本付

ネーム 版代別途

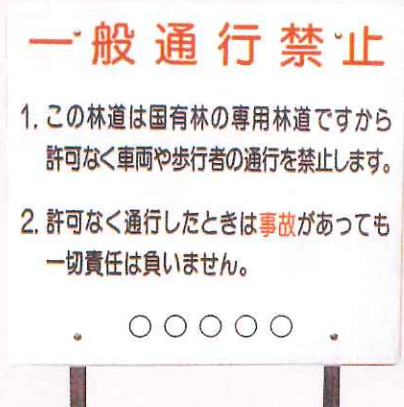

商品番号 22005

品名	林道標識No.1-E
規格	800×900mm ホーロー加工鉄板製 □1.6×40×40×2,500mm支柱2本付 ペンタイト加工 根止L3×40×40×400mm

ネーム 版代別途協議



商品番号 22121 22122 (地点番号入り)

品名	携帯電話通話可能地点標識
規格	1.0×150×500mm ホーロー加工鉄板製 C1.6×40×20×10×1,800mm支柱付 根止 同規格 長さ300mm 取付ボルト 3本付 地色 緑・オレンジ・黄・茶も制作可能



商品番号 22032~34

品名	林道標識No.5-イ・ロ
規格	300×300mm 又は 450×450mm 地色 橙黄色 文字 黒色 周囲 赤線縁取り 線名欄白抜き メラミン加工鉄板製 リップミソ型鋼支柱 または パイプ支柱付

パイプ支柱へ直接に取付ける方法

標識板の補強金物を利用して、柱とバンド(柱挟み金物)を用いて取付ける。

平面図

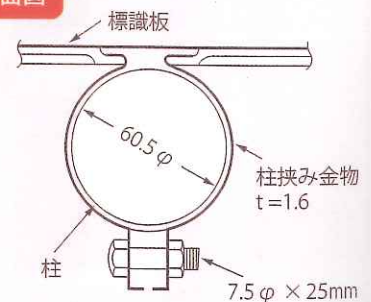

道路標識

取付用の各支柱については営業案内をごらん下さい。



商品番号 (ボルト式) 22011~22031

商品番号 (バンド式) 22035~22053

補助標識	501 ここから50m 距離	規制標識	301  通行止め	302  車両通行止め	303  車両進入禁止
506 	505 	304  二輪の自動車以外の自動車通行止め	305  大型貨物自動車等通行止め	311-A  指定方向外進行禁止 (A)	303-B  指定方向外進行禁止 (B)
507-A 	511 	311-C  指定方向外進行禁止 (C)	311-D  指定方向外進行禁止 (D)	311-E  指定方向外進行禁止 (E)	315  駐停車禁止
510-A 路肩弱し 注意事項	510-B 安全速度 30	316 317  駐停車禁止 (駐車余地・駐車時間制限)	319  危険物積載車両通行止め	320  重量制限	321  高さ制限
指示標識	案内標識	322  最大幅	323  最高速度	324  最低速度	325  自動車専用
403 	116-3 	326-A 	328 	329 	330 
駐車場・駐車可	待避所あり	一方通行	警笛鳴らせ	徐行	一時停止

急勾配 注意



商品番号 22123

品名	林道 上り・下り急勾配
規格	0.8×450×600mm ホーロー加工鉄板製 C1.6×60×30×10 ×2,300mm支柱付 根止 同規格 長さ400mm 取付ボルト3本付

※上り・下り・%数字自由になります

























シンボルステッカー付

取付用の各支柱については営業案内をごらん下さい。

商品番号 (ボルト式) 22011~22031

商品番号 (バンド式) 22035~22053



警戒標識				案内標識												
	201-A  十型道路 交差点あり	201-B  T型(十型)道 路交差点あり	201-C  T型道路 交差点あり	101 温泉町 市 町 村												
201-D  Y型道路 交差点あり	202  右(左)方 屈曲あり	203  右(左)方 屈折あり	204  右(左)背向 屈曲あり	102-A 静岡県 都 府 県												
205  右(左)背向 屈折あり	206  右(左)つづら 折りあり	207  踏切あり	208  学校幼稚園 保育所等あり	105-A <table border="1" data-bbox="1228 884 1460 1019"> <tr><td>↑</td><td>大阪</td><td>23 km</td></tr> <tr><td>1 km</td><td>新在家</td><td>→</td></tr> <tr><td>←</td><td>六甲山</td><td>10 km</td></tr> </table> 方面、方向及び距離				↑	大阪	23 km	1 km	新在家	→	←	六甲山	10 km
↑	大阪	23 km														
1 km	新在家	→														
←	六甲山	10 km														
208の2  信号機あり	209  すべりやすい	209の2  落石のおそれあり	209の3  路面凹凸あり	105-C <table border="1" data-bbox="1228 1108 1380 1176"> <tr><td>←</td><td>鎌倉</td><td>13 km</td></tr> </table> 方面、方向及び距離				←	鎌倉	13 km						
←	鎌倉	13 km														
210  合流交通あり	212  幅員減少	212の2  二方向交通	212の3  上り急勾配あり	105-B <table border="1" data-bbox="1228 1220 1380 1355"> <tr><td>↑</td><td>熱海</td><td>17 km</td></tr> <tr><td>←</td><td>沼津</td><td>18 km</td></tr> </table> 方面、方向及び距離				↑	熱海	17 km	←	沼津	18 km			
↑	熱海	17 km														
←	沼津	18 km														
212の4  下り急勾配あり	213  工事中	214  作業中	215  注意	106-A <table border="1" data-bbox="1228 1422 1380 1556"> <tr><td>↑</td><td>横浜</td><td>25 km</td></tr> <tr><td></td><td>大森</td><td>5 km</td></tr> </table> 方面及び距離				↑	横浜	25 km		大森	5 km			
↑	横浜	25 km														
	大森	5 km														
				114-A 錦ガ浦 すいれん沼 著名地点												



シンボルステッカー付

カーブミラー

〈ステンレス・アクリル製〉国土交通省設置指針規格品



商品番号	品名	規格・仕様
22058	カーブミラー 一面鏡セット (ステンレス製)	SUS-600φ 丸型一面鏡 φ76.3×3.2×3,600mm支柱付
22059		SUS-800φ 丸型一面鏡 φ76.3×3.2×4,000mm支柱付
22060		SUS-1,000φ 丸型一面鏡 φ89.1×3.2×4,400mm支柱付
22061		SUS-500×600□型一面鏡 φ76.3×3.2×3,600mm支柱付
22062		SUS-600×800□型一面鏡 φ76.3×3.2×4,000mm支柱付
22063	カーブミラー 一面鏡セット (アクリル製)	A-600φ 丸型一面鏡 φ76.3×3.2×3,600mm支柱付
22064		A-800φ 丸型一面鏡 φ76.3×3.2×3,600mm支柱付
22065		A-800φ 丸型一面鏡 φ76.3×3.2×4,000mm支柱付

商品番号	品名	規格・仕様
22071	カーブミラー 二面鏡セット (ステンレス製)	SUS-600φ 丸型二面鏡 φ76.3×3.2×4,000mm支柱付
22072		SUS-800φ 丸型二面鏡 φ89.1×3.2×4,400mm支柱付
22073		SUS-1,000φ 丸型二面鏡 φ101.6×4.2×4,800mm支柱付
22074		SUS-500×600□型二面鏡 φ76.3×3.2×4,000mm支柱付
22075		SUS-600×800□型二面鏡 φ89.1×3.2×4,400mm支柱付

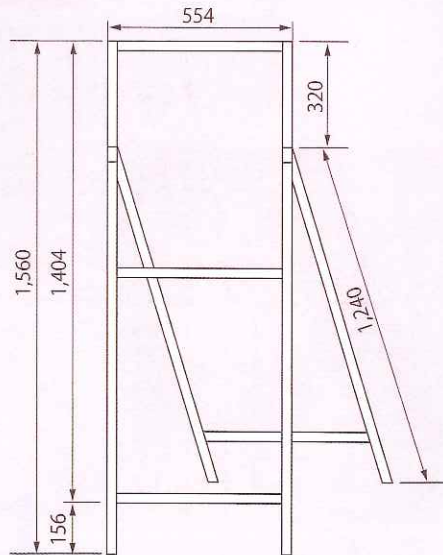

商品番号 22071

品名	林道情報板 (メラミン加工)
規格	標示板 550×1,400mm
	枠 角パイプ0.8×25×25mm
	枠寸法 554×1,560mm
	差替え板は、マグネットシート
原因	黒文字 (黄色地) 180×460mm
規制事項	赤文字 (白地) 180×460mm

林道情報板差替えマグネットシート(12枚付)

原因	
土砂崩れ	落石
路肩欠壊	工事中
伐採作業中	林道未完成

規制事項	
通行止	通行注意
危険	行きどまり
迂回して下さい	最徐行

ネーム・電話番号等 記入サービス



商品番号 23011

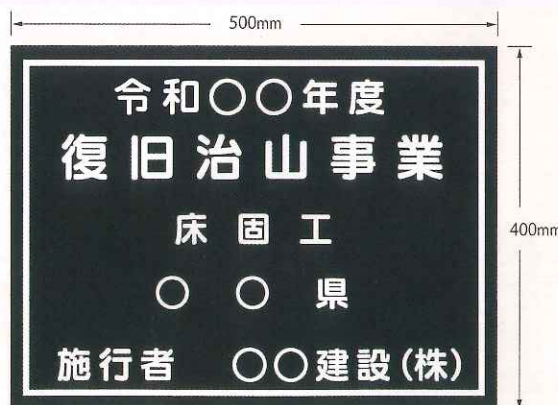

商品番号 23012

品名	堤銘板 (アルミ鋳物)
規格	10×300×400mm
	10×400×500mm
	裏面取付用ボルト付
	黒塗装文字アルミ色

ネーム 版代別途協議

境界見出標識

ホーロー製・エンビ製

80×180×0.6mmホーロー

商品番号 18041 (4つ穴製作可能)



A



B



C



D



E



商品番号 18051



商品番号 18052

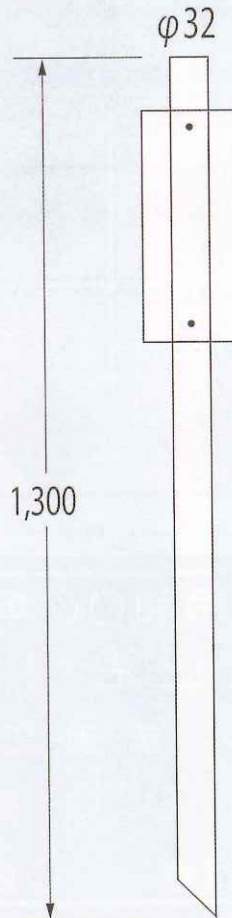

取付支柱

エンビ管 $3.8 \times \phi 32 \times 1,300\text{mm}$

取付ネジ ステンレス製スクリーボルト

$3.5 \times 15\text{mm}$ 支柱赤帯キャップあり

80×180×2.0mmエンビ

商品番号 18046 (4つ穴製作可能)



商品番号 18063

品名	取付スプリング
規格	太さ×巻き径×巻き長さ×直線長さ $0.9 \times 9 \times 33 \times 100 \times 100\text{mm}$ 亜鉛鉄線 展開長1,120mm

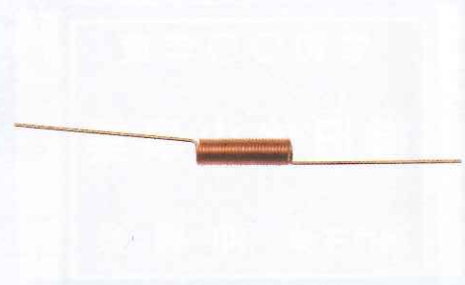

商品番号 18064

品名	取付スプリング
規格	銅線スプリング 線径×巻き×太さ×両サイド直線 $0.9 \times 7.5 \times 26 \times 195 \times 195\text{mm}$